

matterport®

Essential User Guide

Matterport Pro2 3D Camera™ (MC250)
Matterport Pro2 Lite 3D Camera™ (MC250L)

 Questions?

support.matterport.com
+1 (408) 805-3347

Matterport, Inc.
352 East Java Drive,
Sunnyvale, CA 94089 USA

© 2018 Matterport, Inc
Version 770-00019-09212018-RevC



1 Safety

Before using the camera, please ensure that you read and understand the safety precautions described below. Always ensure that the camera is operated correctly. Keep these safety instructions where all those who use the product will read them.



Warnings

Do not open or disassemble the camera. The camera contains no user-serviceable parts inside. This product contains a Li-ion battery. Do not attempt to open or service the power supply. Do not use with a power converter/transformer.

2 Notices

This symbol indicates that electrical and electronic equipment is to be collected separately. The following apply only to users in European countries:



- This product is designated for separate collection at an appropriate collection point. Do not dispose of as household waste.
- Separate collection and recycling helps conserve natural resources and prevent negative consequences for human health and the environment that might result from incorrect disposal.
- For more information, contact the retailer or the local authorities in charge of waste management.
- Matterport will not be held liable for any damages resulting from the use of this product.
- While every effort has been made to ensure that the information in these manuals is accurate and complete, we would appreciate it were you to bring any errors or omissions to the attention of Matterport Customer Support at support.matterport.com.

This symbol on the battery indicates that the battery is to be collected separately. The following apply only to users in European countries:



- All batteries, whether marked with this symbol or not, are designated for separate collection at an appropriate collection point. Do not dispose of as household waste.

Included

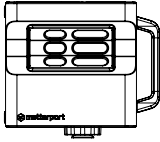

Matterport 3D Camera

Pro2 (MC250) or Pro2 Lite (MC250L)
depending on purchase



Power Supply

International use may require a plug
adapter



Quick Start Guide

Multilingual guides available on
matterport.com/guides

Required (not included)

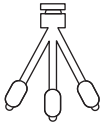

Tripod

3/18-16 mount,
rated for a minimum load
capacity of 4.5 kg (10 lb).
See matterport.com/tripods

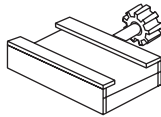

Quick Release Clamp

See [matterport.com/
clamps](https://matterport.com/clamps)



Apple iPad™

See [matterport.com/
ipads](https://matterport.com/ipads)



Matterport Capture

Download the iOS app for
free on the App Store.

Recommended (optional)



Camera or iPad Case

See matterport.com/cases



Multilingual Quick Start Guide

See matterport.com/guides

4 Diagrams

Front View

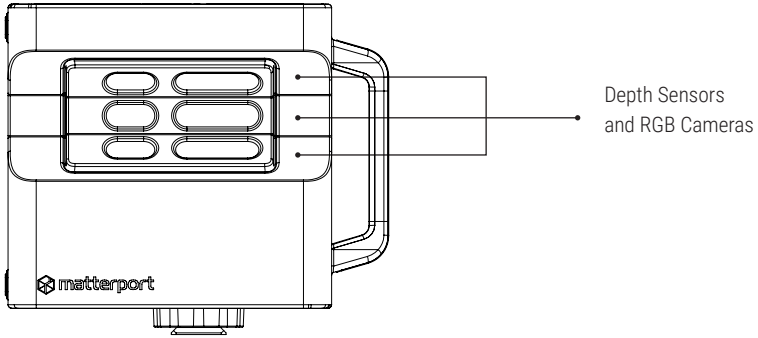

Rear View

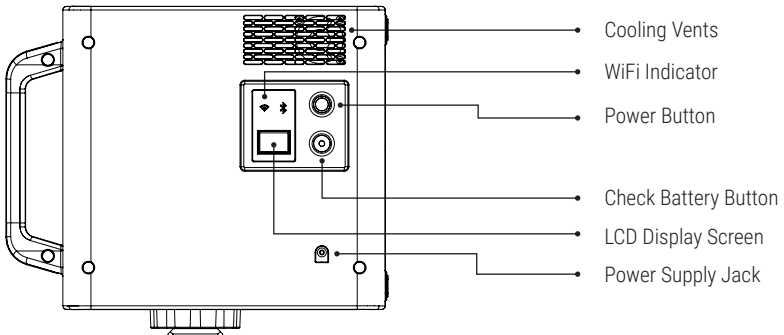

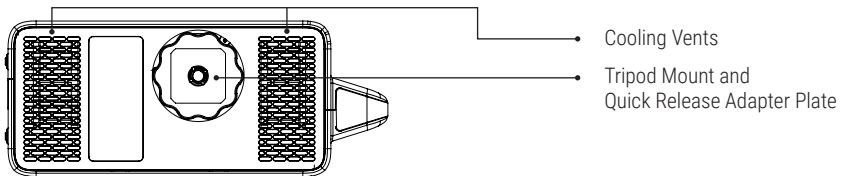

Bottom View



Symbols

 Wi-Fi Indicator

 Handle with Care

 CE Marking

 Lithium Ion Battery

 WEEE Directives
(See Notices)

5 Specifications

Pro2 (MC250)



Input Voltage	15 V  from Matterport Power Supply only
Battery Type	Lithium-Ion Battery
Battery Capacity	~8 Hours (continuous use)
Charge Time	~4.5 Hours
Weight	Approx. 3.5 kg (7.6 lbs)
Dimensions (H x W x D)	Approx. 229 x 260 x 111 mm (9.0 x 10.25 x 4.38 in)
Color	Black
Wireless Connection	Wi-Fi 802.11 b/g/n 2.4 GHz Wi-Fi 802.11 n/ac 5 GHz The available modes may be restricted in your country
Mounting Connections	Female 3/8-16 thread Acra-Swiss style quick release
Operating Temperature	10 - 32° C
Storage Temperature	0 - 40° C

Pro2 Lite (MC250L)



Input Voltage	15 V  from Matterport Power Supply only
Battery Type	Lithium-Ion Battery
Battery Capacity	~4 Hours (continuous use)
Charge Time	~4.5 Hours
Weight	Approx. 3.1 kg (6.8 lbs)
Dimensions (H x W x D)	Approx. 229 x 260 x 111 mm (9.0 x 10.25 x 4.38 in)
Color	Grey
Wireless Connection	Wi-Fi 802.11 b/g/n 2.4 GHz Wi-Fi 802.11 n/ac 5 GHz The available modes may be restricted in your country
Mounting Connections	Female 3/8-16 thread Acra-Swiss style quick release
Operating Temperature	10 - 32° C
Storage Temperature	0 - 40° C

Power Supply



Input Voltage	100 - 240 V
Input Current	2 Amps
Input Frequency	50/60 Hz
Output Voltage	15 V 
Output Current	6 Amps

6 Introduction

The Matterport Pro2 Lite 3D Camera reliably captures all the data needed to create immersive 3D Spaces from the real world.

Though it is a complex instrument for capturing visual (RGB) and depth data, the camera is easy to use, as most of the operation has been automated to ensure consistent scan results with every use.

The Matterport Pro2 Lite 3D Camera consists of an array of three sensors mounted on a motor which rotates the camera 360 degrees to capture the RGB and depth data needed to create a 3D replica of a real-world location.

7 Hardware Issues

Issue	Resolution
LCD display shows "Sensor Fault", "Boot Timed Out", or any other error code	(1) Turn the camera off, wait 10 seconds, and then turn it back on. (2) If the error persists, then contact our Customer Success team (support.matterport.com). The camera needs to be returned to Matterport for repair.

8 Battery Information

Battery Type	Lithium Ion Rechargeable
Battery Voltage	14.4 V
Battery Capacity	5100 - 5200 mAh (73.44 - 74.88 Wh)

Transporting Your Camera

The Matterport Pro2 Lite 3D Camera is sensitive and carefully calibrated. Always transport your camera in a padded carrying bag or case and handle with care. When transporting in a vehicle, ensure that the camera is secured and will not shift.

If traveling by air, we recommend keeping the camera in your carry-on luggage. If you must transport the camera in checked luggage, use a hard, padded case with foam inserts. Always ship your camera in the original padded shipping box provided by Matterport.

Lens Care

Treat your Matterport Pro2 Lite 3D Camera lenses as you would DSLR lenses. When necessary, remove dust from your lenses using a small, bulb-style hand air pump with a soft lens brush. Remove fingerprints from lenses with camera lens cleaner and a microfiber cloth. Always clean by first dusting the lens, then applying cleaner to the cloth (not directly to the lens).

Storage & Temperature

Do not use or leave the camera at very high temperatures. For example, in strong direct sunlight or in a vehicle in extremely hot conditions. The battery performance will be degraded and its service life will be decreased.

The camera should be stored at room temperature. If the camera is not used regularly, then take it out once every 3 months and charge it. If in storage for longer than a year, then the camera should be fully discharged and recharged.

COMPLIANCE



European Compliance

Conforms to the following Standards:

Document No.	Title
EN 300 328	2.4 GHz ISM; Harmonised Standard covering the essential requirements of article 3.2 of Directive 2014/53/EU
EN 301 489-1	Radio Equipment, EMC, Common Technical Requirements
EN 301 489-17	Radio Equipment, EMC, Specific conditions for Broadband Data TX Systems
EN 301 893	5 GHz high performance RLAN; Harmonized EN covering essential requirements of article 3.2 of the RED Directive
EN 55032	Electromagnetic Compatibility, Class B Emissions
EN 55024	Electromagnetic Compatibility, Immunity
EN 60950-1	Information Technology Equipment, safety

Following the provisions of the following Directives:

2014/30/EU	EMC Directive
2014/35/EU	Product Safety Directive
2014/53/EU	Radio Equipment Directive
2012/19/EU	Directive on Waste Electrical and Electronic Equipment
2006/66/EC	Batteries and Accumulators Waste Batteries Directive
2011/65/EU	Restriction of Hazardous Substances (RoHS) Directive

Australian Standards:

EN 300 328	2.4GHz ISM; Harmonized EN covering article 3.2 of R&TTE Directive
EN 301 489-1	Radio Equipment, EMC, Common Technical Requirements
EN 300 489-17	Radio Equipment, EMC, Specific conditions for Broadband Data TX Systems
EN 301 893	5 GHz high performance RLAN; Harmonized EN covering essential requirements of article 3.2 of the RED Directive
EN 55032	Electromagnetic Compatibility, Class B Emissions
AS/NZS 60950-1	Information Technology equipment, safety
AS/NZS 4268	Radio Equipment and Systems - Short Range devices - Limits and methods of measurement

Japanese Radio Notice:

警告

この装置は、クラスB情報技術装置です。この装置は、家庭環境で使用することを目的としていますがこの装置がラジオやテレビジョン受信機に近接して使用されると、受信障害を引き起こすことがあります。取扱説明書に従って正しい取り扱いをして下さい。
WCC 1 - B

FCC WARNING

This device complies with Part 15 of the FCC Rules. Operation is subject to the following two conditions: (1) this device may not cause harmful interference; and (2) this device must accept any interference received, including interference that may cause undesired operation. This equipment has been tested and found to comply with the limits for a Class B digital device, pursuant to part 15 of the FCC Rules. These limits are designed to provide reasonable protection against harmful interference in a residential installation. This equipment generates, uses, and can radiate radio frequency energy and, if not installed and used in accordance with the instructions, may cause harmful interference to radio communications. However, there is no guarantee that interference will not occur in a particular installation. If this equipment does cause harmful interference to radio or television reception, which can be determined by turning the equipment on and off, the user is encouraged to try to correct the interference by one or more of the following measures:

- Reorient or relocate the receiving antenna.
- Increase the separation between the equipment and receiver.
- Connect the equipment into an outlet on a circuit different from that to which the receiver is connected.
- Consult Matterport or an experienced radio/TV technician for help.
- Changes or modifications not expressly approved by Matterport could void the user's authority to operate the equipment.

INNOVATION, SCIENCE AND ECONOMIC DEVELOPMENT (ISED) CANADA

This device complies with Industry Canada license-exempt RSS standard(s). Operation is subject to the following two conditions: (1) this device may not cause interference, and (2) this device must accept any interference, including interference that may cause undesired operation of the device.

Le présent appareil est conforme aux CNR d'Industrie Canada applicables aux appareils radio exempts de licence. L'exploitation est autorisée aux deux conditions suivantes : (1) l'appareil ne doit pas produire de brouillage, et (2) l'utilisateur de l'appareil doit accepter tout brouillage radioélectrique subi, même si le brouillage est susceptible d'en compromettre le fonctionnement.

WARRANTY

Limited Warranty. Matterport warrants the Camera against defects in material and workmanship for a period of one (1) year from original date of shipment, or such longer period under any extended warranty purchased by You at Matterport's then-available extended warranty rate (collectively, the "Warranty Period"). This limited warranty is for the benefit of the original purchaser only and is not transferable. THIS LIMITED WARRANTY IS IN LIEU OF ALL OTHER WARRANTIES OF QUALITY AND PERFORMANCE, WRITTEN, ORAL OR IMPLIED, INCLUDING ANY IMPLIED WARRANTY OF MERCHANTABILITY OR FITNESS FOR A PARTICULAR PURPOSE. THIS LIMITED WARRANTY SHALL NOT APPLY IF THE CAMERA HAS BEEN REPAIRED OR ALTERED, EXCEPT BY MATTERPORT, OR IF IT HAS BEEN SUBJECTED TO MISUSE, NEGLIGENCE, OR ACCIDENT. In the event any defect in the material or workmanship of the Camera arises during the Warranty Period, Matterport's sole liability shall be (at the option of Matterport) to repair, provide a refund for, or replace any Camera returned by You during the Warranty Period, provided that (a) Matterport is notified in writing by You of the claimed defect(s) during the Warranty Period, (b) the Camera is returned to Matterport in the undamaged original Camera packaging, and (c) Matterport's examination of the Camera discloses to its satisfaction that the defect(s) were not caused by misuse, negligence, accident, or unauthorized repair or alteration by You or on Your behalf. All shipping costs to Matterport from any location in the United States, or from Matterport to any location in the United States, for any Camera that is repaired or replaced under this limited warranty, will be at Matterport's expense; provided, however, that You will bear the expense of shipping any such Camera to or from any non-U.S. location. MATTERPORT'S ONLY LIABILITY AND YOUR EXCLUSIVE REMEDY FOR ANY CLAIM OF A DEFECT IN THE CAMERA, WHETHER ARISING IN TORT OR CONTRACT, IS AS STATED IN THIS SECTION 5. IN NO EVENT SHALL MATTERPORT OR ITS AFFILIATES OR LICENSORS BE LIABLE FOR ANY LOSS OR DAMAGE, WHETHER IN CONTRACT, TORT (INCLUDING, BUT NOT LIMITED TO, NEGLIGENCE), BREACH OF STATUTORY DUTY, OR OTHERWISE, EVEN IF FORESEEABLE, ARISING UNDER OR IN CONNECTION WITH THIS AGREEMENT. IN PARTICULAR, MATTERPORT SHALL NOT BE LIABLE FOR (A) LOST PROFITS, (B) LOST DATA, (C) LOSS OF BUSINESS, GOODWILL OR REPUTATION, OR (D) FOR ANY OTHER SPECIAL, EXEMPLARY, PUNITIVE, INDIRECT, INCIDENTAL OR CONSEQUENTIAL DAMAGES OF ANY KIND, EVEN IF MATTERPORT HAS BEEN ADVISED OF THE POSSIBILITY OF SUCH DAMAGES. IN NO EVENT WILL THE TOTAL CUMULATIVE LIABILITY OF MATTERPORT AND ITS AFFILIATES AND LICENSORS UNDER THIS AGREEMENT FROM ALL CAUSES OF ACTION OF ANY KIND, INCLUDING TORT, CONTRACT, NEGLIGENCE AND STRICT LIABILITY, EXCEED THE LESSER OF THE TOTAL AMOUNTS YOU PAID TO MATTERPORT UNDER THIS AGREEMENT DURING THE SIX (6) MONTHS PRECEDING YOUR CLAIM(S), OR \$500. THESE LIMITATIONS SHALL APPLY NOTWITHSTANDING ANY FAILURE OF ESSENTIAL PURPOSE OF ANY REMEDY. WITHOUT LIMITING ANY OTHER CONDITION SET FORTH IN THIS SECTION, MATTERPORT WILL HAVE NO WARRANTY OBLIGATION HEREUNDER IF YOU FAIL TO RETURN THE CAMERA IN THE UNDAMAGED ORIGINAL PACKAGING OR IF YOU HAVE INSTALLED ANY FIRMWARE IN THE CAMERA OTHER THAN THE FIRMWARE INITIALLY EMBEDDED IN THE CAMERA OR ANY FIRMWARE UPDATE SUBSEQUENTLY PROVIDED BY MATTERPORT. APPLICABLE LAW MAY NOT ALLOW THE EXCLUSION OF IMPLIED WARRANTIES, OR SOME OR ALL OF THE FOREGOING LIMITATION OF LIABILITY, SO SOME OR ALL OF THE FOREGOING DISCLAIMERS AND/OR LIMITATION MAY NOT APPLY TO YOU.

NOTHING IN THIS AGREEMENT EXCLUDES OR LIMITS OUR LIABILITY FOR DEATH OR PERSONAL INJURY ARISING FROM OUR NEGLIGENCE, OR OUR FRAUD OR FRAUDULENT MISREPRESENTATION, OR ANY OTHER LIABILITY THAT CANNOT BE EXCLUDED OR LIMITED BY LAW.

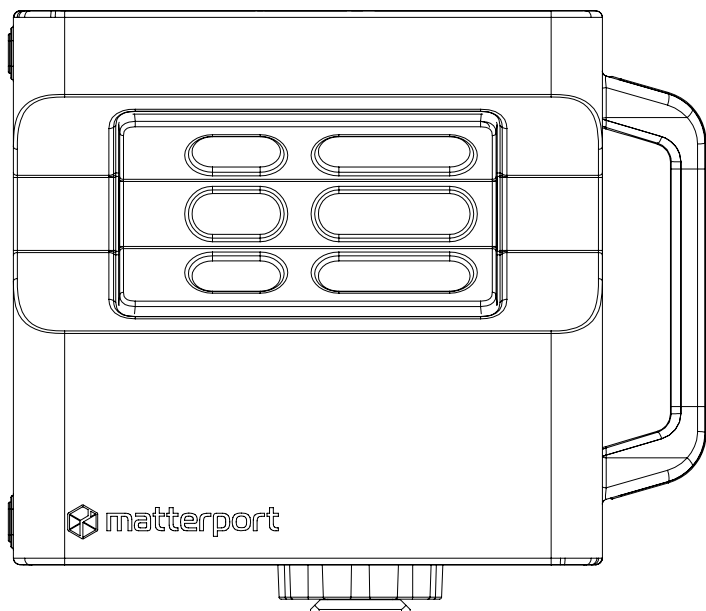

Guide de l'utilisateur

Matterport Pro2 3D Camera™ (MC250)
Matterport Pro2 Lite 3D Camera™ (MC250L)

🔍 Questions?

support.matterport.com
+1 (408) 805-3347

Matterport, Inc.
352 East Java Drive,
Sunnyvale, CA 94089 USA

© 2018 Matterport, Inc
Version 770-00019-09212018-RevC

1 Précautions

Avant d'utiliser la caméra, veuillez vous assurer d'avoir lu et compris les précautions ci-dessous. Assurez-vous que la caméra est toujours utilisée adéquatement. Veuillez conserver ces instructions à un endroit où tous les utilisateurs pourront les consulter.



AVERTISSEMENTS

Ne pas ouvrir ou désassembler la caméra. La caméra ne contient pas de pièces qui peuvent être réparées par l'utilisateur. Contient une batterie Li-ion. Ne tentez pas d'ouvrir ou de remplacer la batterie. La batterie ne peut être remplacée que par un professionnel. Utilisez uniquement le bloc d'alimentation inclus. Ne pas utiliser un convertisseur ou un transformateur d'alimentation

2 Avis

Ce symbole signifie que les équipements électriques et électroniques doivent faire l'objet d'un tri sélectif. Ce qui suit ne s'applique qu'aux utilisateurs résidant dans les pays européens :

- Ce produit a été conçu afin de faire l'objet d'une collecte séparée dans un centre de tri adéquat. Ne vous débarrassez pas de ce produit avec vos ordures ménagères.
- La collecte sélective et le recyclage permettent de conserver les ressources naturelles et de prévenir les impacts négatifs sur la santé humaine et sur l'environnement qu'une élimination inadéquate pourrait causer.
- Pour plus de renseignements, contactez votre revendeur ou le service assurant l'élimination des déchets.
- Matterport ne saurait être tenu responsable de tout dommage occasionné par l'utilisation de ce produit.
- Bien qu'aucun effort n'ait été épargné pour assurer que les renseignements dans ce guide de l'utilisateur sont exacts et complets, nous apprécierions si vous pouviez signaler toute erreur ou omission au service à la clientèle de Matterport sur support. matterport.com



Ce symbole sur la batterie signifie que la batterie doit faire l'objet d'un tri sélectif. Ce qui suit ne s'applique qu'aux utilisateurs résidant dans les pays européens :

- Toute pile, qu'elle soit ou non marquée de ce symbole, a été conçue afin de faire l'objet d'une collecte séparée dans un centre de tri adéquat. Ne vous débarrassez pas de cette pile avec vos ordures ménagères.
- Pour plus de renseignements, contactez votre revendeur ou le service assurant l'élimination des déchets.



3 Équipement

Inclus

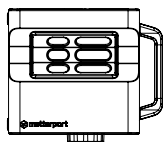

Caméra Matterport Pro2 3D

Pro2 (MC250) ou Pro2 Lite (MC250L)
selon l'achat



Bloc d'alimentation

Pour les utilisateurs hors de l'É.-U.,
un adaptateur de fiche électrique
peut être requis



Guide de prise en main

Guides multilingues disponibles sur
matterport.com/guides

Obligatoire (non inclus)

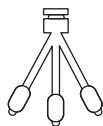

Trépied

Monture 3 / 18-16, conçue
pour une capacité de charge
minimale de 4,5 kg (10 lb).
matterport.com/tripods

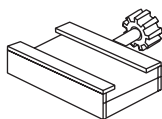

Fixation à desserrage rapide

matterport.com/clamps

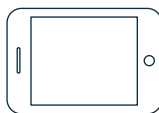

Apple iPad™

matterport.com/ipads



Matterport Capture

Téléchargez l'application iOS
pour gratuit sur l'App Store.

Recommandé (facultatif)



Étui caméra ou étui d'iPad

matterport.com/cases



Multilingue guide de prise en main

matterport.com/guides

4 Diagrammes

Vue de devant

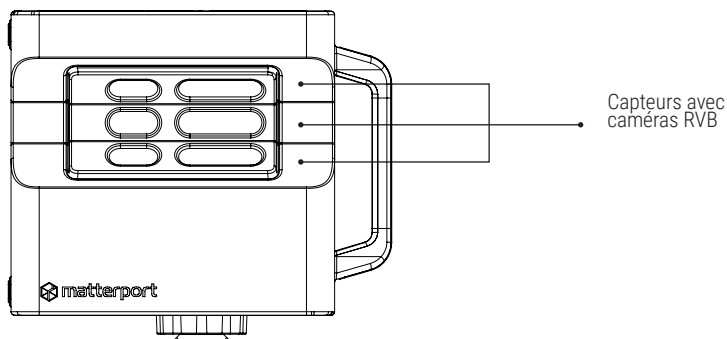

Vue de l'arrière

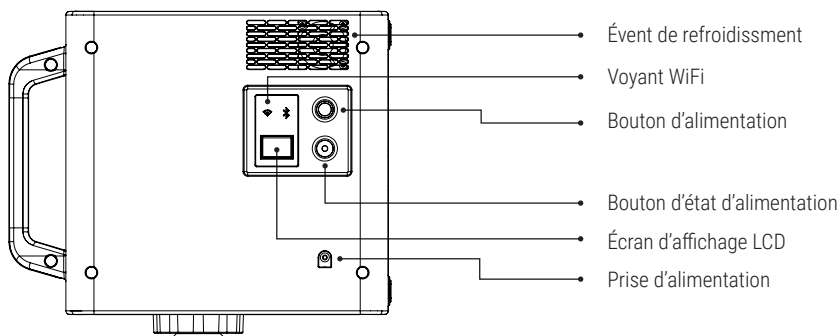

Vue de dessous

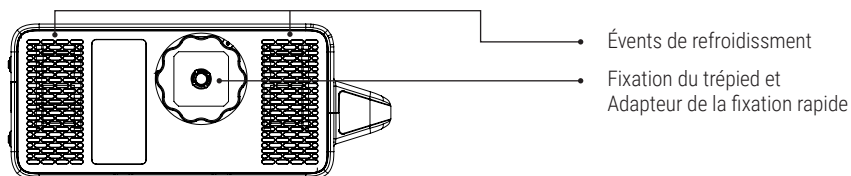

Symboles utilisés sur la caméra



Voyant WiFi



Manipuler avec soin



Marquage CE



Pile Lithium-Ion



Directives DEEE
(Voir les Avis)

5 Caractéristiques

Pro2 (MC250)



Tension d'entrée	15 V  uniquement avec le bloc d'alimentation Matterport
Type de pile	Pile au lithium-ion
Capacité de la pile	~8 heures (usage continu)
Temps de charge	~4,5 heures
Poids	Environ 3,5 kg (7,6 lb)
Dimensions (H x L x P)	Environ 229 x 260 x 111 mm (9,0 x 10,25 x 4,38 po)
Couleur	Noir
Connexion sans fil	Wi-Fi 802.11 b/g/n 2.4 GHz Wi-Fi 802.11 n/ac 5 GHz Les modes disponibles peuvent être limités dans votre pays
Raccords de fixation	Filetage femelle 3/8-16 Fixation rapide de type Acra-Swiss
Température d'utilisation	10 - 32° C
Température d'entreposage	0 - 40° C

Pro2 Lite (MC250L)



Tension d'entrée	15 V  uniquement avec le bloc d'alimentation Matterport
Type de pile	Pile au lithium-ion
Capacité de la pile	~4 heures (usage continu)
Temps de charge	~4,5 heures
Poids	Environ 3,1 kg (6,8 lb)
Dimensions (H x L x P)	Environ 229 x 260 x 111 mm (9,0 x 10,25 x 4,38 po)
Couleur	Gris
Connexion sans fil	Wi-Fi 802.11 b/g/n 2.4 GHz Wi-Fi 802.11 n/ac 5 GHz Les modes disponibles peuvent être limités dans votre pays
Raccords de fixation	Filetage femelle 3/8-16 Fixation rapide de type Acra-Swiss
Température d'utilisation	10 - 32° C
Température d'entreposage	0 - 40° C

Bloc d'alimentation



Tension d'entrée	100 - 240 V
Courant d'entrée	2 A
Fréquence d'entrée	50/60 Hz
Tension de sortie	15 V 
Courant de sortie	6 A

6 Introduction

La caméra Matterport Pro2 3D permet de capturer de manière fiable les données requises pour créer des espaces 3D immersifs.

Quoiqu'elle soit un instrument sophistiqué conçu pour capturer des données visuelles (RVB) et de profondeur, la caméra est facile à utiliser, la majorité du fonctionnement de la caméra ayant été automatisé afin d'assurer des résultats constants pour chaque numérisation.

La caméra Matterport Pro2 3D consiste en un ensemble de trois capteurs monté sur un moteur qui fait pivoter la caméra sur 360° afin de capturer les données RVB et de profondeur requises pour créer une reproduction 3D d'un lieu du monde réel.

7 Problèmes matériels

Problème	Résolution
L'affichage à cristaux liquides montre "Sensor Fault", "Boot Timed Out", ou tout autre code d'erreur	(1) Éteignez l'appareil photo, attendez 10 secondes, puis rallumez-le. (2) Si l'erreur persiste, contactez notre équipe Customer Success (support.matterport.com). La caméra doit être renvoyée à Matterport pour être réparée.

8 Informations sur la batterie

Type de batterie	Lithium Ion Rechargeable
Voltage de batterie	14.4 V
Capacité de la batterie	5100 - 5200 mAh (73.44 - 74.88 Wh)

TRANSPORTER VOTRE CAMÉRA

La caméra Matterport Pro2 3D est un instrument fragile et ajusté avec soin. Transportez toujours votre caméra dans un sac ou une mallette matelassé et manipulez-la avec soin. Si vous la transportez dans un véhicule, assurez-vous que la caméra est stable et ne se déplace pas.

Lors de déplacements aériens, nous recommandons de conserver la caméra dans vos bagages de cabine. Si vous devez transporter la caméra dans vos bagages enregistrés, utilisez une mallette rigide matelassée et des coussins en mousse. Expédiez toujours votre caméra dans la boîte d'expédition matelassée fournie par Matterport.

ENTRETIEN DES LENTILLES

Entretenez les lentilles de votre caméra Matterport Pro2 3D comme vous le feriez pour des objectifs de DSLR. Si nécessaire, dépoussiérez vos lentilles à l'aide d'une pompe à air manuelle de type poire et d'une brosse à lentille douce. Enlevez les traces de doigts des lentilles à l'aide d'un nettoyant à lentille et d'un chiffon en microfibre. Dépoussiérez toujours la lentille d'abord, puis appliquez le nettoyant sur le chiffon (pas directement sur la lentille).

STOCKAGE ET TEMPÉRATURE

N'utilisez pas et ne laissez pas la caméra à des températures très élevées. Par exemple, en plein soleil ou dans un véhicule dans des conditions extrêmement chaudes. Les performances de la batterie seront dégradées et sa durée de vie sera réduite.

La caméra doit être conservée à température ambiante. Si la caméra n'est pas utilisée régulièrement, rechargez-la tous les 3 mois. Si la caméra est stockée pendant plus d'un an, la caméra doit être entièrement déchargée et rechargée.

CONFORMITÉ

CE CONFORMITÉ EUROPÉENNE

Se conforme aux directives ci-dessous :

No de document Titre

EN 300 328	2,4 GHz ISM; Norme harmonisée couvrant les exigences essentielles de l'article 3, paragraphe 2 de la Directive 2014/53/UE
EN 301 489-1	Équipement radio, CEM, Exigences techniques communes
EN 301 489-17	Équipement radio, CEM, conditions spécifique aux systèmes de TX de données à large bande
EN 301 893	5 GHz RLAN haute performance; norme harmonisé couvrant l'article 3.2 de la directive RED
EN 55032	Compatibilité électromagnétique, Émissions de classe B
EN 55024	Compatibilité électromagnétique, Immunité
EN 60950-1	Équipement des technologies de l'information, sécurité

Se conforme aux dispositions des directives ci-dessous :

2014/30/EU	Directive CEM
2014/35/EU	Directive Sécurité des Produits
2014/53/EU	Directive Radio Equipment
2012/19/EU	Directive sur les Déchets d'équipements électriques et électroniques
2006/66/EC	Directive sur l'Élimination des piles et des accumulateurs usagés
2011/65/EU	Directive sur la limitation de l'utilisation de substances dangereuses

Australian Standards:

EN 300 328	2.4GHz ISM; Harmonized EN covering article 3.2 of R&TTE Directive
EN 301 489-1	Radio Equipment, EMC, Common Technical Requirements
EN 300 489-17	Radio Equipment, EMC, Specific conditions for Broadband Data TX Systems
EN 301 893	5 GHz high performance RLAN; Harmonized EN covering essential requirements of article 3.2 of the RED Directive
EN 55032	Electromagnetic Compatibility, Class B Emissions
AS/NZS 60950-1	Information Technology equipment, safety
AS/NZS 4268	Radio Equipment and Systems - Short Range devices - Limits and methods of measurement

Japanese Radio Notice:

警告 この装置は、クラスB情報技術装置です。この装置は、家庭環境で使用することを目的としていますがこの装置がラジオやテレビジョン受信機に近接して使用されると、受信障害を引き起こすことがあります。取扱説明書に従って正しい取り扱いをして下さい。
WCC 1 - B

DÉCLARATION FCC

Cet appareil est conforme à la partie 15 du règlement FCC. Son fonctionnement est soumis aux conditions suivantes : (1). Cet appareil ne doit causer aucune interférence néfaste, et (2). Cet appareil doit être à même d'accepter toutes les interférences générées, y compris celles pouvant causer un dysfonctionnement. Cet équipement a été testé et reconnu conforme aux limites des appareils numériques de classe B, conformément à la partie 15 du règlement FCC. Ces limites sont conçues pour fournir une protection raisonnable contre les interférences néfastes dans le cadre d'une installation résidentielle. Cet équipement génère, utilise et émet de l'énergie radiofréquence et, s'il n'est pas installé conformément aux instructions, peut provoquer des interférences dans les communications radio. Toutefois, aucune garantie n'existe que des interférences ne se produiront pas dans une installation particulière. Si cet équipement venait à provoquer des interférences néfastes pour la réception de la radio ou de la télévision, interférences pouvant être déterminées en éteignant puis en rallumant l'appareil, il est recommandé à l'utilisateur de remédier à ces interférences en appliquant une ou plusieurs des mesures suivantes :

- Réorienter ou déplacer l'antenne de réception.
- Augmenter la distance entre l'appareil et le récepteur.
- Connecter l'équipement sur un circuit autre que celui sur lequel le récepteur est branché.
- Consulter Matterport ou obtenir l'aide d'un technicien radio chevronné.
- Les changements ou modifications n'ayant pas été expressément approuvés par Matterport pourraient entraîner la révocation de l'autorisation d'utiliser l'appareil.

INNOVATION, SCIENCES ET DÉVELOPPEMENT ÉCONOMIQUE CANADA

This device complies with Industry Canada license-exempt RSS standard(s). Operation is subject to the following two conditions: (1) this device may not cause interference, and (2) this device must accept any interference, including interference that may cause undesired operation of the device.

Le présent appareil est conforme aux CNR d'Industrie Canada applicables aux appareils radio exempts de licence. L'exploitation est autorisée aux deux conditions suivantes : (1) l'appareil ne doit pas produire de brouillage, et (2) l'utilisateur de l'appareil doit accepter tout brouillage radioélectrique subi, même si le brouillage est susceptible d'en compromettre le fonctionnement.

GARANTIE

Garantie limitée. Matterport garantit la caméra contre les vices et les défauts de fabrication pour une période de un (1) an à partir de la date d'expédition originale, ou toute période plus longue en vertu d'une garantie prolongée achetée par Vous au tarif de garantie prolongée alors offert par Matterport (dans son ensemble, la "Période de garantie"). Cette garantie limitée es au profit d'acheteur original seulement et n'est pas transférable. CETTE GARANTIE LIMITÉE REMPLACE TOUTES LES AUTRES GARANTIES DE QUALITÉ OU DE FONCTIONNEMENT, ÉCRITE, ORALE OU IMPLICITE, Y COMPRIS TOUTE GARANTIE IMPLICITE DE QUALITÉ MARCHANDE OU D'ADAPTATION À UN USAGE PARTICULIER. CETTE GARANTIE LIMITÉE NE S'APPLIQUERA PAS SI LA CAMÉRA A ÉTÉ RÉPARÉE OU MODIFIÉE PAR QUICONQUE EXCEPTÉ MATTERPORT, OU SI ELLE A ÉTÉ SOUMISE À UN USAGE INAPPROPRIÉ, À DE LA NÉGLIGENCE OU À UN ACCIDENT. Dans le cas où un défaut ou un vice de fabrication survient au cours de la période de garantie, la seule responsabilité de Matterport sera (au choix de Matterport) de réparer, de rembourser ou de remplacer toute caméra que Vous retournez au cours de la période de garantie, à condition que (a) Vous informiez Matterport par écrit des défauts signalés au cours de la période de garantie, que (b) la caméra soit retournée à Matterport dans son emballage original intact et que (c) l'examen de la caméra par Matterport démontre de façon satisfaisante que les défauts n'ont pas été causés par un usage inapproprié, une négligence, un accident, ou une réparation ou une altération non autorisée faite par Vous ou à Votre demande. Tous les frais d'expédition de tout lieu aux États-Unis à Matterport ou de Matterport à tout lieu aux États-Unis, pour toute caméra réparée ou remplacée en vertu de cette garantie limitée, seront couverts par Matterport; toutefois, Vous devrez couvrir les frais d'expédition de cette caméra à partir de ou vers tout lieu hors des États-Unis. LA SEULE RESPONSABILITÉ DE MATTERPORT ET VOTRE SEUL RECOURS POUR TOUTE RÉCLAMATION EN RAISON D'UN DÉFAUT DE LA CAMÉRA, QU'ELLE SOIT D'ORIGINE DÉLICTEUELLE OU CONTRACTUELLE, SONT ÉNONCÉS DANS CETTE SECTION 5. EN AUCUN CAS, MATTERPORT OU SES ASSOCIÉS OU SES CONCÉDANTS NE SERONT TENUS RESPONSABLES DE QUELQUE PERTE OU DOMMAGE QUE CE SOIT, AUX TERMES D'UN CONTRAT, DU FAIT D'UNE RESPONSABILITÉ CIVILE (Y COMPRIS, MAIS SANS Y ÊTRE LIMITÉE, LA NÉGLIGENCE), DE LA VIOLATION D'UNE OBLIGATION PRÉVUE PAR LA LOI OU TOUTE AUTRE CAUSE, MÊME PRÉVISIBLE, ISSU OU DÉCOULANT DU PRÉSENT ACCORD. SPÉCIFIQUEMENT, MATTERPORT NE POURRA PAS ÊTRE TENU RESPONSABLE DE (A) PERTES DE BÉNÉFICES, (B) PERTES DE DONNÉES, (C) PERTE COMMERCIALE, DE CLIENTÈLE OU DE RÉPUTATION OU (D) TOUT AUTRE DOMMAGE PARTICULIER, EXEMPLAIRE, PUNITIF, INDIRECT OU CONSÉCUTIF QUEL QU'IL SOIT, MÊME SI MATTERPORT A ÉTÉ AVISÉ DE LA POSSIBILITÉ DE CES DOMMAGES. EN AUCUN CAS LA RESPONSABILITÉ TOTALE ET CUMULATIVE DE MATTERPORT ET DE SES ASSOCIÉS ET CONCÉDANTS, EN VERTU DE CET ACCORD, ISSUE DE TOUTE CAUSE D'ACTION QUE CE SOIT, Y COMPRIS LA RESPONSABILITÉ DÉLICTEUELLE, LA RESPONSABILITÉ CONTRACTUELLE, LA RESPONSABILITÉ POUR NÉGLIGENCE ET LA RESPONSABILITÉ STRICTE, N'EXCÉDERA PAS LE MOINDRE MONTANT ENTRE LE MONTANT TOTAL QUE VOUS AVEZ VERSÉ À MATTERPORT EN VERTU DU PRÉSENT ACCORD AU COURS DES SIX (6) MOIS PRÉCÉDENTS VOTRE RÉCLAMATION, OU 500 \$. LES PRÉSENTES RESTRICTIONS S'APPLIQUENT MÊME SI LE RECOURS INDIQUÉ FAIT DÉFAUT À SA VOCATION ESSENTIELLE. SANS RESTREINDRE LA PORTÉE DE TOUTE AUTRE CONDITION FORMULÉE DANS CETTE SECTION, MATTERPORT N'AURA AUCUNE OBLIGATION LIÉE À LA GARANTIE EN VERTU DU PRÉSENT ACCORD SI VOUS OMETTEZ DE RETOURNER LA CAMÉRA DANS SON EMBALLAGE ORIGINAL INTACT OU SI VOUS AVEZ INSTALLÉ DANS LA CAMÉRA TOUT MICROLOGICIEL AUTRE QUE LE MICROLOGICIEL INTÉGRÉ À LA CAMÉRA AU DÉPART OU TOUTE MISE À JOUR SUBSÉQUEMMENT FOURNIE PAR MATTERPORT. LES LOIS EN VIGUEUR POURRAIENT NE PAS PERMETTRE L'EXCLUSION DES GARANTIES IMPLICITES, OU LES PRÉSENTES RESTRICTIONS DE RESPONSABILITÉ, EN TOUT OU EN PARTIE, AINSI LES PRÉSENTES DÉNÉGATIONS ET/OU RESTRICTIONS DE RESPONSABILITÉS POURRAIENT NE PAS S'APPLIQUER À VOUS.

AUCUNE DISPOSITION DU PRÉSENT ACCORD NE LIMITE NI N'EXCLUT NOTRE RESPONSABILITÉ EN CAS DE DÉCÈS OU DE PRÉJUDICE CORPOREL CAUSÉ PAR NOTRE NÉGLIGENCE OU EN CAS DE FRAUDE OU DE DÉCLARATION FRAUDULEUSE DE NOTRE PART, OU POUR TOUTE AUTRE RESPONSABILITÉ QUI NE PEUT ÊTRE EXCLUE OU RESTREINTE EN VERTU DES LOIS EN VIGUEUR.

EN CAS DE LITIGE ENTRE LES PARTIES AU PRÉSENT CONTRAT, LA VERSION ANGLAISE PRÉVAUDRA.